



Speelplek voorstel
Buurtvereniging Noord 64
Offerte 171377



Proludic[®]
Buitengewoon beleven ✈️





“Proludic: met een buitengewone beleving de wereld spelenderwijs ontdekken”

Peter van Lanen & Emiel Hermens - Directie Proludic B.V.



Een gedreven en ervaren team

Proludic B.V. is gevestigd in het Brabantse Mill en kenmerkt zich door een typisch Brabantse mentaliteit. We houden niet van grootspraak, maar steken liever de handen flink uit de mouwen, houden de lijnen kort en bouwen langdurige klantrelaties op.

Proludic B.V: Buitengewoon Beleven!

Proludic is een deskundige totaalpartner met een breed productassortiment voor spelen, sporten en ontmoeten. Wij creëren speel- en beweegomgevingen en verzorgen naast de levering en plaatsing van toestellen ook de volledige buiteninrichting. Proludic is uw partner van A tot Z. Eén adres voor advies, ontwerp, burgerparticipatietrajecten, maatwerk, subsidie begeleiding / aanvraag, inrichting, installatie, onderhoud en nazorg. Onze vakmensen beheersen alle disciplines om u volledig te ontzorgen. Graag denken wij met u mee en dragen creatieve oplossingen aan.

Uw ideeën – onze uitwerkingen. Zij resulteren in buitengewone beleefomgevingen waarin plezier, persoonlijke ontwikkeling, interactie, ontmoeten en bewegen voorop staan. Dit alles draagt bij aan het welzijn van alle gebruikers, ongeacht leeftijd of geestelijke- en lichamelijke beperking.

Vanuit Mill wordt de complete Nederlandse- & Belgische markt bediend. De commerciële afdeling bestaat uit een toegewijd Nederlands-Belgisch team van vijf adviseurs. Zij dragen kennis en expertise uit binnen het eigen rayon. Het volledige Proludic team bestaat o.a. uit adviseurs, (landschap)ontwerpers, werkvoorbereiders en monteurs. Duurzaamheid, beleving, maatschappelijke betrokkenheid, vakmanschap en plezier voor het vak staan voorop. Proludic staat garant voor een breed assortiment van hoogwaardige en innovatieve oplossingen en een uiterst complete service- en dienstverlening. Opdrachtgevers en gebruikers ervaren hierdoor een Buitengewone Belevenis.



Bij Proludic zijn ook de randvoorwaarden dik in orde. We beschikken zelfstandig over de volgende certificaten:



Gecertificeerde speeltoestellen en speelomgevingen conform NEN-EN1176-2008 (speeltoestellen) en NEN-EN1177-2008 (veiligheidsondergronden) die voldoen aan het Warenwetbesluit Attractie- en Speeltoestellen (WAS).

Proludic ontzorgt u in alle projectstadia



Bij het realiseren van buitengewone speel-, sport- en ontmoetingsplekken hanteren wij een aantal stappen. Samen bepalen wij het juiste traject.



Aanvullende kwaliteit service

Persoonlijk advies op maat

Onze adviseurs inventariseren uw wensen en mogelijkheden. Zij denken mee en dragen inspirerende voorbeelden en oplossingen aan. Praktische zaken worden besproken zoals budget, valondergrond, terreinelementen en uitvoerbaarheid. De adviseur begeleidt u tijdens het gehele project; één aanspreekpunt voor al uw vragen.

Via diverse fondsen en instanties zijn extra financiële middelen te vergaren. De Proludic subsidie-expert heeft al vele succesvolle projecten gerealiseerd waarbij de initiële inbreng tot wel 5x werd vermenigvuldigd. Vraag ons om advies en begeleiding.

Is er sprake van burger- of kinderpacticipatie? Benut de Proludic participatietools. Wij vinden het belangrijk dat een speelplek een buitengewone ontmoetingsplek wordt en de identiteit (gevoel, orde en netheid, samenhang, betrokkenheid) van een buurt of school weergeeft. Wij leggen graag uit hoe wij dit samen met u realiseren.

Kosteloos ontwerp

Naar aanleiding van de inventarisatie maken wij kosteloos en vrijblijvend een maatontwerp, inclusief situatietekening, presentatieplaat in 2D of 3D en begroting. Er wordt rekening gehouden met valzones, toegankelijkheid, geschiktheid voor minder validen, leeftijdsopbouw en de volledige buiteninrichting zoals groenvoorzieningen, (veiligheids) ondergronden en hekwerken. Het ontwerpteam inclusief landschapsarchitect verrast u met originele oplossingen voor buitengewone opdrachten

Werkvoorbereiding, projectbegeleiding en installatie

Proludic heeft jaren ervaring als succesvol projectbegeleider en gaat samenwerkingspartners graag aan. Het schakelen met en aansturen van de betrokken partijen gaat ons erg goed af. Belangrijk: de opdrachtgever heeft hierbij te maken met één aanspreekpunt: Proludic.

Wij werken met eigen installatie- en montageploegen (allen met meer dan 10 jaar ervaring én passie). Onze monteurs kennen de materialen, zijn KOMO- en VCA gecertificeerd en dragen zorg voor kwalitatieve en veilige afbouw van toestellen. Door de eigen montageploegen kunnen we flexibel en klantgericht te werk gaan.

Langdurige service, nazorg en garantie

Proludic is een betrouwbare en deskundige partner waarop u kunt bouwen. Door ons gerealiseerde speelplekken verdienen altijd de aandacht, ook na realisatie. Als Proludic partner bent u verzekerd van uitgebreide garantievoorwaarden, onderdelen die minimaal 10 jaar na aanschaf nog verkrijgbaar zijn en gedetailleerde onderhoudshandleidingen. Indien gewenst een complete overname van inspectie, onderhoud en reparatie. Vraag naar onze onderhoudspakketten.

De Proludic catalogus geeft een duidelijk beeld van ons veelzijdige assortiment. Het is onmogelijk alle speel- en sporttoestellen in de diverse materiaalsoorten en combinaties te presenteren. Door continue innovatie verschijnen er steeds nieuwe toestellen. Daarbij bieden wij veel meer dan 'enkel' Speel- en Sporttoestellen. Denk bijvoorbeeld aan speelaanleidingen, veiligheidsundergronden, groenvoorzieningen, hekwerken en uitgebreide onderhoudspakketten.

Het is altijd zinvol vrijblijvend contact te zoeken met één van onze adviseurs en uw wensen te bespreken. Wij adviseren u ook de websites www.proludic.nl en www.proludic.be regelmatig te bezoeken. Zo bent u altijd up-to-date van de nieuwste Proludic ontwikkelingen.





1 Glijbaan



2 Vogelnestschommel



3 Japanse steps



3 2-delig duikelrek



2+



8



1,37m



1 = 3,5m 2 = 0,52m 3 = 2,2m

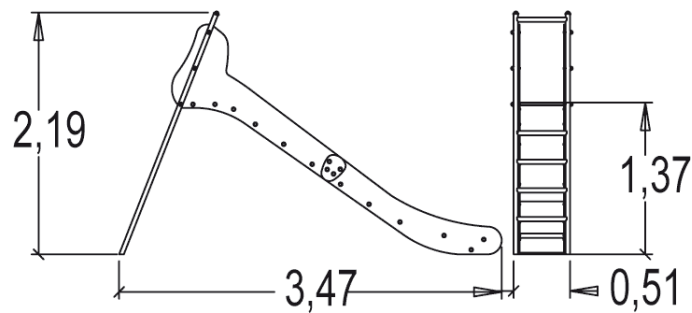

Ludieke functies

Klimmen -
Trap



Glijden





Ontmoeten
Fantaseren

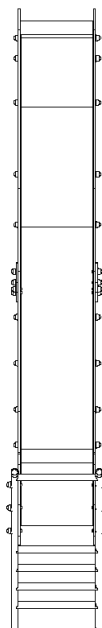





Installatie van het toestel

Veiligheidszone: minimaal vereiste grondoppervlakte

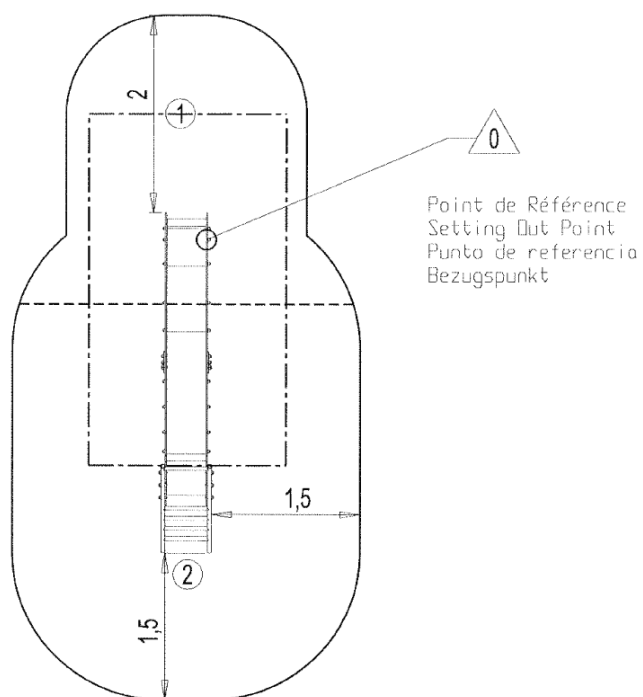
-  Veiligheidszone
-  Vrije ruimte



		
1	1m	7m ²
2	1,37m	13,5m ²



2



01h30



0.1m³



20.3m²



89kg



23kg

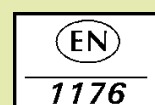

Proludic

0000-00-00



Glijbanen

Technische Kenmerken

J1011



1- De glijgoten en de platformen van de glijbanen zijn van roestvrijstaal gemaakt en zijn 2mm dik. Zij zijn in één stuk gebogen, gevouwen en gerold.



2- De gekleurde platen zijn gemaakt uit een compact materiaal (HPL) met een dikte van 13 mm. Deze robuuste materialen zijn uitstekend bestand tegen weersinvloeden en vandalisme.



3- De spijlen van de ladders zijn gemaakt van roestvrij staal - Ø 40 mm - en garanderen duurzaamheid en jarenlang mooie toestellen.



4- De bevestigingsmaterialen van roestvrij staal worden beschermd door polyamide vandalisme bestendige doppen.



3+



3



0,6m



1 = 2,3m 2 = 0,6m 3 = 0,3m

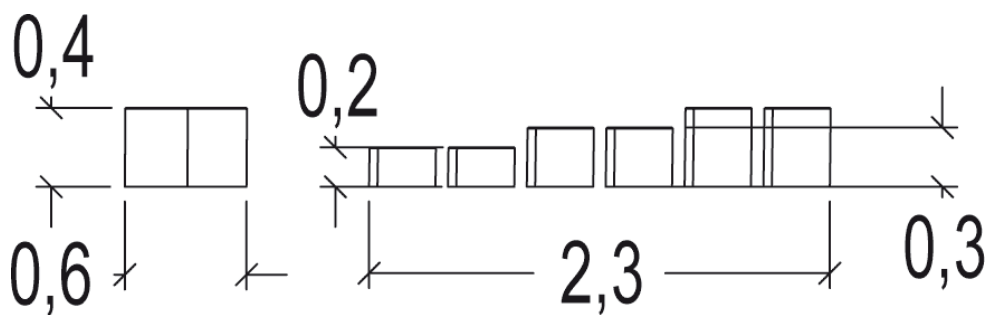

Ludieke functies

Balanceren



x1

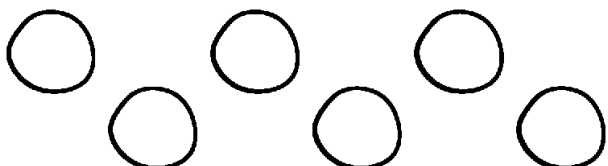

Aantal speelwaarden: 1

1 Japanese steps





Installatie van het toestel

Veiligheidszone: minimaal vereiste grondoppervlakte

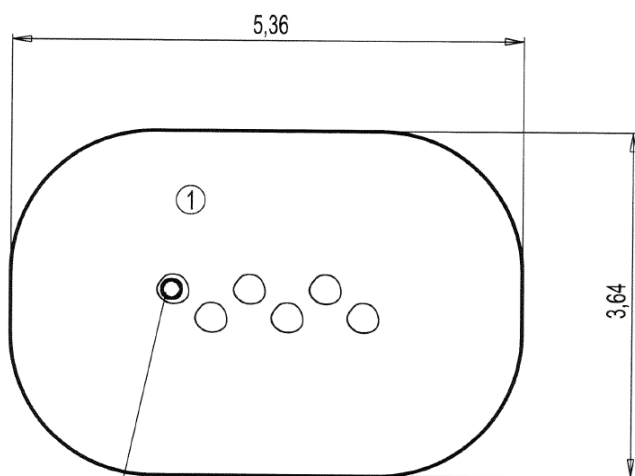
-  Veiligheidszone
-  Vrije ruimte



 Point de Référence
 Setting Out Point
 Punto de referencia
 Bezugspunkt
 Referentiepunt

		
1	<0,6m	18m ²



2



00h50



0m³



18m²



400kg



400kg

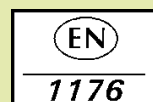

Proludic

2013-06-03



Origin'

Technische Kenmerken

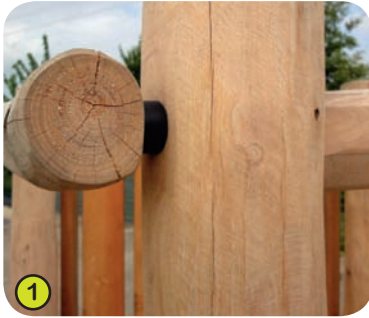

1- **De verschillende palen** (60 tot 80 mm/100 tot 120 mm/120 tot 140 mm), **en traptreden** (diameter van 330 tot 350 mm) zijn gemaakt van sap vrij robinia-hout. Het hout is geschuurd en de schors verwijderd. Robinia is van nature zeer duurzaam en vereist geen extra chemische bescherming. Het is uiterst bestand tegen aantastingen van buitenaf (insecten, schimmels, klimatologische schommelingen). Dit waarborgt de duurzaamheid van de speeltoestellen op de lange termijn.

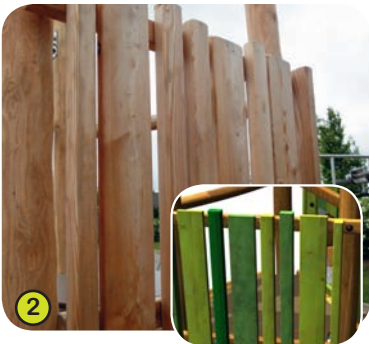

2- **De panelen, klimwanden, tunnels en balken van het evenwichtparcours** zijn gemaakt van lariks hout (plank maten 140 x 27 mm / 45 x 68 mm). Lariks is natuurlijk resistent en duurzaam. **De daken** zijn 80 x 40 mm en tevens van lariks hout. De panelen zijn gekleurd (tinten groen) door middel van een kleuring proces.



3- **De platformen** zijn gemaakt van een 12,5 mm dik compact anti-slip materiaal (HPL). Zij worden ondersteunt door gegalvaniseerde stalen frames die aan de onderzijde van de platforms zijn bevestigd. Deze versterken de constructie.



4- **De buizen** zijn gemaakt van roestvrij staal en garanderen duurzaamheid en jarenlang mooie toestellen.



5- **De netten en kabels** zijn gemaakt van gegalvaniseerde staalkabel, bedekt met polypropyleen. De verbindingsschakels van gegoten polyamide verzekeren de verbinding en het in stand houden van de kabels.



6- **De bevestigingsmaterialen voor de netten en kettingen** zijn van aluminium.

7- **De glijgoten en de platen van de glijbanen** zijn van roestvrijstaal gemaakt.

8- **De klimgrepen** zijn gemaakt van polypropyleen. Niet giftig, niet ontvlambaar en bestand tegen schokken en UV-straling.

9- **De gelakte platen** zijn vervaardigd uit 22 mm dikke berken multiplexplaten van hoge kwaliteit. Doordat de kleuren zijn aangebracht door elektrostatische verstoving van 2-componenten polyurethaan lak die vrij is van zware metalen, wordt een hoog weerstandsvermogen verzekerd tegen eventuele chemische invloeden, zoals bijvoorbeeld anti-graffitiproducten.

10- **De kettingen** zijn van roestvrij staal.

11- **De bevestigingsmaterialen** van roestvrij staal worden beschermd door polyamide vandalisme bestendige doppen.





2+



5



1,55m



1 = 3,7m 2 = 1,8m 3 = 3m

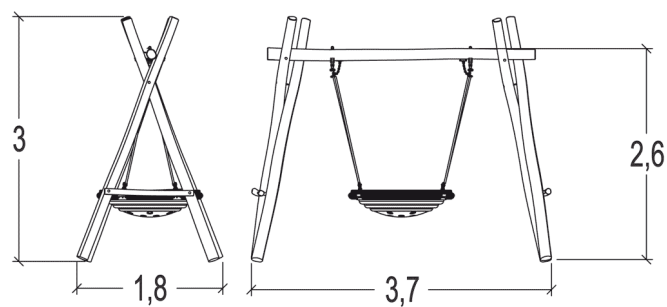

Ludieke functies

Schommelen



Toegankelijkheid



Motorische handicap

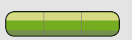

Zintuiglijke handicap

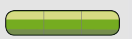



Geestelijke handicap

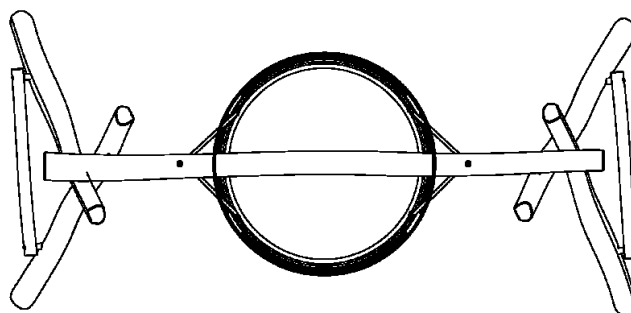





Installatie van het toestel

Veiligheidszone: minimaal vereiste grondoppervlakte

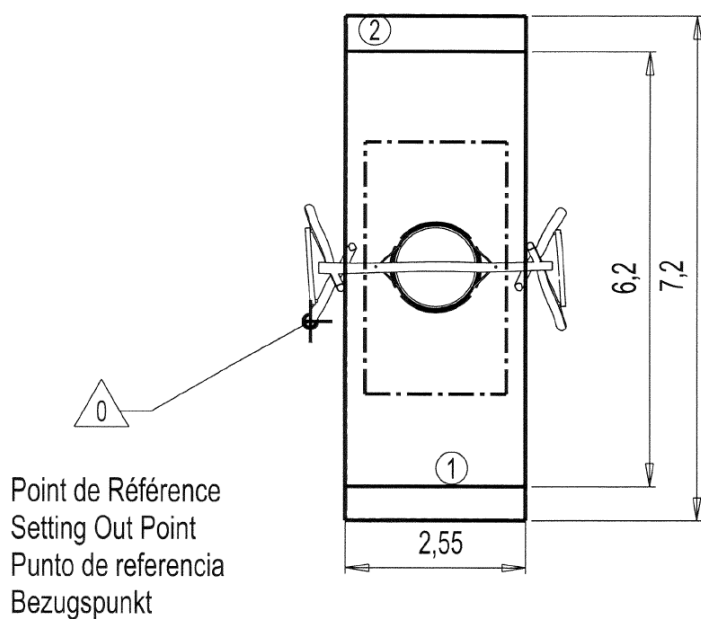
-  Veiligheidszone
-  Vrije ruimte



		
1	1,55m	16m ²
2	1,55m	19m ²



2



02h30



0.32m³



16m²



278kg



48kg

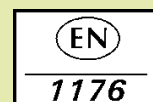

Proludic

2014-05-19



Klassieke spelen

(Technische Kenmerken)

J491



1- **De verschillende palen en de horizontale balken** (120 tot 140 mm) zijn gemaakt van sap vrij robiniahout. Het hout is geschuurd en de schors verwijderd. Robinia is van nature zeer duurzaam en vereist geen extra chemische bescherming. Het is uiterst bestand tegen aantastingen van buitenaf (insecten, schimmels, klimatologische schommelingen). Dit waarborgt de duurzaamheid van de speeltoestellen op de lange termijn.



2- **De mand** bestaat uit 1 stuk gegoten polyethyleen. Het frame is van roestvrij staal met moffen.



3- **De PVC bevestigingsbeugel** zorgt ervoor dat de slijtage aan de metalen onderdelen tot een minimum worden beperkt. Hierdoor wordt de levensduur van de producten verlengt.



4- **Het dubbele schommel mechanisme** is gemaakt van roestvrij staal. Een veiligheidsketting biedt extra mand ondersteuning.



5- **De bevestigingsmaterialen** van roestvrij staal worden beschermd door polyamide vandalisme bestendige doppen.



10+



2



1,3m



1 = 2m 2 = 0,6m 3 = 2m



Ludieke functies

Duikelen



x2

Hangen



x2

Klimmen

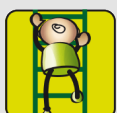

x2

Ontmoeten
Fantaseren



x1

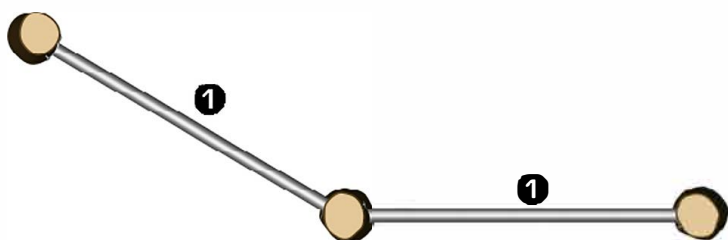

Aantal speelwaarden: 7

1 Stangen - G4912





Installatie van het toestel

Veiligheidszone: minimaal vereiste grondoppervlakte

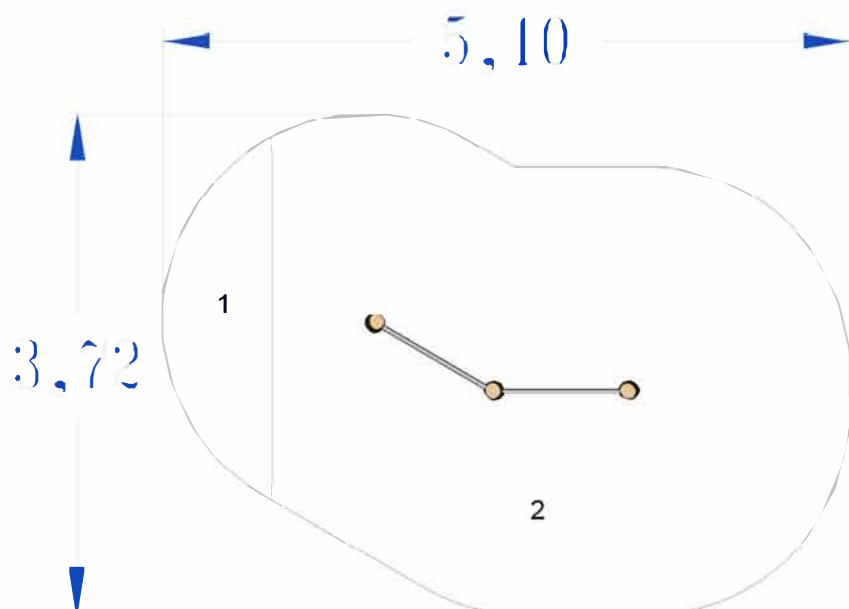
-  Veiligheidszone
-  Vrije ruimte



		
1	1,00m	1,5m ²
2	1,30m	13,5m ²



01h00



0.25m³



15m²



95kg



33kg

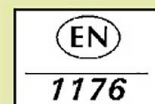

Proludic

FT-BrD-21-08-13

Gemeente Urk
Postbus 77
8320 AB URK

Afleveradres
Postbus 77
8320 AB URK

Offerte

Klantnr. 8400
Telefoon 0527 689868
Telefax 0527 689898
Onze ref. Björn Hannenberg
Uw ref. Leo Brusse
Referentie Buurtvereniging Noord 64

Offertenr. 171377
Pagina 1
Datum offerte 29-08-2017
Geldig t/m 29-11-2017
Leveringswijze Transport Proludic

Bet. voorwaarden Netto 28 dagen
Lev. voorwaarden Proludic B.V.
Valuta EUR
Uw btw-nr.
Project

Aantal	Artikelcode	Artikelbeschrijving	Eenheid	Eenheidsprijs	Korting	Bruto excl.
1,00	MONTAGE OND	Rijplaten	Stk	150,00		150,00
1,00	MONTAGE	Leveren en aanbrengen kruipbuis beton 2,5 m1 <i>diameter 80cm</i>	uur	500,00		500,00
40,00	MGLZ	Leveren en verwerken zand tbv heuvel (7x5)	M3	28,00		1.120,00
35,00	MONTAGE OND	Stabiliseren heuvel met portland	Stk	10,00		350,00
35,00	KUNSTGRAS	Leveren kunstgras trapveld met geotextiel KWZ Groen <i>KSP sportfoam 20mm + EDEL LSR24 kleur groen</i>	M2	52,50		1.837,50
1,00	J1011A	Grote Groene Glijbaan 1.37 m	Stk	1.673,00	10,00%	1.505,70
1,00	MJ1011	Installatiekosten J1011 incl snelbetonmortel	Stk	488,00		488,00
1,00	J4904A	Origin' Japanese steps	Stk	1.053,00	10,00%	947,70
1,00	MJ4904	Installatie kosten J4904 incl. snelbetonmortel		214,00		214,00
1,00	J491A	Origin' robinia Vogelnest schommel	Stk	3.197,00	10,00%	2.877,30
1,00	MJ4901	Installatiekosten J4901 incl snelbetonmortel		474,00		474,00
1,00	J4912SP100	Origin' Duikelrek 2 delig 100-130 cm	Stk	659,00	10,00%	593,10

Professioneel spelen

Voor akkoord: Gemeente Urk

Datum

Proludic B.V.
Langenboomseweg 58A
5451 JM Mill

Telefoon +31(0) 485 470724
E-Mail info@proludic.nl
Bank NL97 RABO 0144 6759 43
BIC RABONL2U

Telefax +31(0) 485 471103
WWW www.proludic.nl
Btw-nr. NL8138.49.433B01
KvK-nr. 17110120

Gemeente Urk
Postbus 77
8320 AB URK

Afleveradres
Postbus 77
8320 AB URK

Offerte

Klantnr. 8400	Offertenr. 171377	Bet. voorwaarden Netto 28 dagen
Telefoon 0527 689868	Pagina 2	Lev. voorwaarden Proludic B.V.
Telefax 0527 689898	Datum offerte 29-08-2017	Valuta EUR
Onze ref. Björn Hannenberg	Geldig t/m 29-11-2017	Uw btw-nr.
Uw ref. Leo Brusse	Leveringswijze Transport Proludic	Project
Referentie Buurtvereniging Noord 64		

Aantal	Artikelcode	Artikelbeschrijving	Eenheid	Eenheidsprijs	Korting	Bruto excl.
1,00	MJ4912SP100	Installatiekosten Origin' Duikelrek 2 delig 100-130 cm	Stk	244,00		244,00
1,00	CERTIFICERING <i>J4912sp100</i>	Werkzaamheden tbv certificering	Stk	300,00		300,00

- * Algemene voorwaarden van Toepassing
- * Alle prijzen exclusief 21% BTW
- * Er van uitgegaan dat het terrein obstakelvrij is (geen beton en steenpuin in de grond)
- * Er van uitgegaan dat het terrein toegankelijk is met ons werkmaterieel, minimale doorgang 150 cm.
- * Exclusief afvoeren bij installeren vrijgekomen zand en puin
- * Exclusief aanpassen, leveren en aanbrengen veiligheidsondergrond
- * Levertermijn 7 - 8 weken / Productbladen in bijlage
- * Speeltoestellen mogen pas in gebruik genomen worden als de valdempende ondergrond gereed is
- * Producten worden geleverd met logboek en zijn voorzien van certificaat volgens EN1176-2008
- * Dit speeltoestel wordt na installatie op locatie gecertificeerd volgens EN1176-2008
- * Wij zullen binnenkort contact met u opnemen om het verdere verloop van deze offerte te bespreken.

Met vriendelijke groet,
Björn Hannenberg

Bruto excl. BTW	12.259,50
Korting	658,20
Netto excl. BTW	11.601,30
BTW	2.436,27
Totaal incl. BTW	14.037,57

Professioneel spelen

Voor akkoord: Gemeente Urk

Datum

Proludic B.V.
Langenboomseweg 58A
5451 JM Mill

Telefoon +31(0) 485 470724

E-Mail info@proludic.nl

Bank NL97 RABO 0144 6759 43

BIC RABONL2U

Telefax +31(0) 485 471103

WWW www.proludic.nl

Btw-nr. NL8138.49.433B01

KvK-nr. 17110120

Leveringscondities 2017

Aanbiedingen

- * Geheel vrijblijvend
- * Eigendom van Proludic B.V., inclusief verstrekte tekeningen en ontwerpen

Prijzen

- * Exclusief B.T.W.
- * Prijswijzigingen en typfouten in de prijs voorbehouden

Montage/ Plaatsing

- * In combinatie met aflevering
- * Kosten volgens opgave prijslijst
- * Minimale bijdrage plaatsingskosten: € 210,-
- * Conform de geldende richtlijnen en/of normen
- * Exclusief afvoer overtollige grond
- * Inclusief uitvlakken van vrijgekomen grond
- * Exclusief herstraten
- * **Proludic B.V. gaat ervan uit dat de montageplek:**
 - * bereikbaar is met een vrachtauto
 - * vrij is van los oppervlaktmateriaal (schors, parelgrind, speelzand, straatwerk e.d.)
 - * vrij is van verborgen bodemmateriaal (boomwortels, puin, asfalt e.d.)
- * **Van de opdrachtgever wordt informatie verwacht:**
 - * m.b.t. indeling van de speelplek; ondergrondse leidingen
 - * U bent verplicht ons in te lichten over de aanwezigheid van obstakels. Indien obstakels aanwezig blijken te zijn waarover u ons niet hebt ingelicht, zijn wij niet aansprakelijk voor evt. schade.
 - * Voorts vrijwaart u ons in dat geval voor aanspraken van derden ter zake van schade aan eventueel aanwezige leidingen en/of kabels.
 - * De informatie van de ligplaats van leidingen en/of kabels vragen wij kosteloos voor u op bij de instantie KLIC. Tel. 0800-0080 of www.klic.nl
 - * Indien er vertraging optreedt in de montage door obstakels in of boven de grond, zullen de hieruit voortvloeiende meerwerkzaamheden worden verrekend o.b.v. nacalculatie tegen een tarief van € 65,- p. uur.
 - * Ov. extra werkzaamheden worden doorberekend o.b.v. nacalculatie o.a. demontage, herstraten, inzet van kranen e.d.
 - * Proludic B.V. kan tegen een meerprijs speciale grondverankeringen leveren, welke geschikt zijn voor afwijkende grondsituaties
 - * Daar waar nodig zal Proludic B.V. samenwerken met externe bedrijven, welke onder normstelling van Proludic B.V. uw opdracht zullen uitvoeren

Levering

- * Op 1 adres, mits bereikbaar met vrachtauto en/ of steekwagen
- * Orders groter dan € 500,- worden franco geleverd
- * Orders tot € 500,- een ordertoeslag van € 35,-
- * Orders tot € 225,- een ordertoeslag van € 23,-
- * Orders tot € 110,- een ordertoeslag van € 17,-
- * Orders tot € 45,- een ordertoeslag van € 12,50
- * Overtochtken worden doorberekend

Certificering

- Proludic B.V. is in bezit van, en werkt volgens de volgende certificeringen:
- * NEN-EN-ISO9001:2008
 - * VCA** (2008/5.1)
 - * KOMO (BRL9921)
 - * NEN-EN-ISO14001:2004

De werkzaamheden worden uitgevoerd onder het KOMO procescertificaat "Speeltoestellen, plaatsing, aanleg ondergrond, controle en onderhoud".

Facturering

- * Standaard producten: na uitvoering van de werkzaamheden
- * Projecten: op vooraf overeengekomen voorwaarden

Betaling

- * Betaling binnen 28 dagen na factuurdatum, tenzij anders overeengekomen

Eigendomsoverdracht en risico

- * Proludic B.V. blijft eigenaar tot betaling is verricht
- * Na aflevering gaat het risico van de producten over op de koper

Reclamatie

- * Door contact op te nemen met Proludic B.V.
- * Binnen 14 dagen na oplevering

Algemeen

- * Maat-, model-, materiaal- en constructiewijzigingen voorbehouden.
- * Levering geschied volgens Algemene Voorwaarden Proludic B.V. Algemene Voorwaarden worden op aanvraag verzonden.

Onze garanties:

2 jaar op alle fabricagefouten van product onderdelen

- * De garantie bevat enkel de onderdelen en het herstellen van de beschadigde delen; Montagekosten niet inbegrepen.
- * De garantie bevat enkel de onderdelen. Het herstellen van de beschadigde delen (montagekosten) is alleen het eerst jaar inbegrepen.

Extra garantie:

5 jaar: voor alle structurele defecten aan de toestellen veroorzaakt door een materiaal- of fabricagefout in:

- * de veren
- * de (roterend) gegoten onderdelen van kunststof (bewegende systemen uitgezonderd)
- * de montage onderdelen van de netten

10 jaar: voor structurele defecten aan de toestellen, veroorzaakt door een materiaal- of fabricagefout in:

- * de metalen onderdelen (veren en mobiele systemen uitgezonderd)
- * de vloerpanelen van multiplex, compact of polyethyleen
- * de palen van het frame (hout of metaal)
- * Voor het nog leverbaar zijn van onderdelen (zelfs als toestel niet meer in de catalogus vermeldt staat)

25 jaar: voor structurele defecten aan de toestellen, veroorzaakt door een materiaal- of fabricagefout in:

- * de wandpanelen van multiplex, gekleurd compact of polyethyleen
- * de palen van gecoat gegalvaniseerd staal, gegalvaniseerd staal en rvs
- * de rvs buizen

Uitgesloten van garantie:

- * Normale slijtage door gebruik van het toestel
- * Esthetische problemen zoals:
 - * het splijten van het hout, gelamineerd hout
 - * het verkleuren van de geverfde oppervlakken
 - * gelamineerde compact polyethyleen panelen of plastic delen.
- * Slijtage van het toestel doordat het niet geïnstalleerd is volgens de richtlijnen van Proludic B.V.
- * Slijtage van het materiaal door het niet volgen van de noodzakelijke controles en geldende richtlijnen
- * Slijtage van het toestel door niet-normaal gebruik (vandalisme, nalaten van de controle e.d.)
- * Wanneer Proludic B.V. materialen worden gebruikt op speeltoestellen van andere fabrikanten
- * Compensatie van kosten of opbrengsten doordat het toestel tijdelijk buiten gebruik is geweest.

Proludic behoudt zich het recht voor wijzigingen aan te brengen aan producten zoals afgebeeld in de catalogus zonder voorafgaande verwittiging, dit enkel ten doel om de producten te verbeteren. Typfouten voorbehouden.



Proludic B.V.

Speel- en Sporttoestellen
Langenboomseweg 58a 5451 JM MILL
Tel. +31 (0) 485 470 724
www.proludic.nl
info@proludic.nl



Buitengewoon beleven 

Proludic B.V. Belgie

Speel- en Sporttoestellen
Postbus 14 8790 Waregem
Tel. +32 (0) 56 /38 01 93
www.proludic.be
info@proludic.be